



Spécifications

Tension d'entrée :	100 ~ 240Vac
Fréquence d'entrée :	50 / 60Hz
Facteur de puissance (PF) :	0,95
Niveau de protection contre la surtension :	10 kV ligne-terre
Conditions de fonctionnement :	-40°C ~ +50°C, 10% ~ 90%
Température de couleur (CCT)* :	3000 K, 4000 K, 5000 K, 5700 K
Indice de rendu des couleurs (CRI) :	≥ 80
Boîtier :	Aluminium moulé sous pression
Indice de protection IP du moteur d'éclairage LED :	IP68
Indice IP du luminaire :	IP67
Garantie :	5 ans limitée
ULR :	< 1%
Durée de vie :	> 50 000 heures

Applications

- Éclairage de rue
(zones résidentielles, ponts, ruelles, etc.)
- Éclairage des espaces publics
(Parcs à thème, squares, parkings, etc.)

Caractéristiques

Construction

- Boîtier en aluminium moulé sous pression.
- Drivers LED uniques et brevetés IP68 (niveau de protection le plus élevé).
- Structure intégralement conçue avec une dissipation thermique présentant des propriétés optimales de conduction et de rayonnement thermique.
- Luminaire conforme à la norme IP67.
- Source lumineuse remplaçable





Distribution

- Des distributions lumineuses ergonomiques et dédiées sont disponibles pour diverses applications routières.

Contrôle

- Capteur disponible (marche/arrêt).
- Marque : Thaleos

Couleurs de finition

	Gris		Noir
	Blanc		Bleu

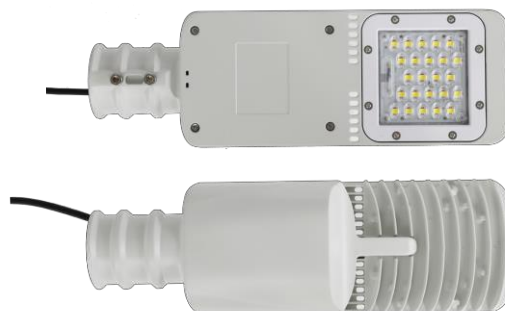

MHT1Q

Luminaire extérieur LED

Informations pour les commandes

Type de luminaire	Qté. de module	Puissance du système		Type de LED	Type de câble	Qté de LED
MHT1Q Série MHT1Q	N1 1 Module LED intégré	60	60 W	C 3030	X AUTRES	63 63 pces
Code de la lentille	CRI	CCT	Marque des LED	Marque du driver	Couleur du boîtier	
2213 Courte Type I	80 Ra≥80	30 3000 K	LU LUMILEDS	MO MOSO	BK Noir	
1396 Courte Type II		40 4000 K			WH Blanc	
2397 Moyenne Type III		50 5000 K			BU Bleu	
3 030 LED		57 5700 K			GY Gris	

Performance

Modèle	Puissance (W)	3 030 LED	
		Efficacité (lm/W)	Lumens (lm)
MHT1Q	60	122	7 320

*Les valeurs ci-dessus sont calculées sur la base d'un produit dont la CCT est supérieure à 3000 K. Les valeurs de 3000 K sont inférieures de 5 % aux valeurs ci-dessus.

*Les valeurs indiquées sont sujettes à une tolérance de ±5 %~±8 %.

Dimensions

Modèle	L (mm)	l (mm)	h (mm)	Diamètre externe de perche disponible (mm)	Profondeur d'installation (mm)	Poids net* (kg)
MHT1Q	450	145	85	D1 Ø37~43	96	2.7
				D2 Ø57~63	80	

*Les valeurs indiquées sont sujettes à une tolérance de ±5 %.

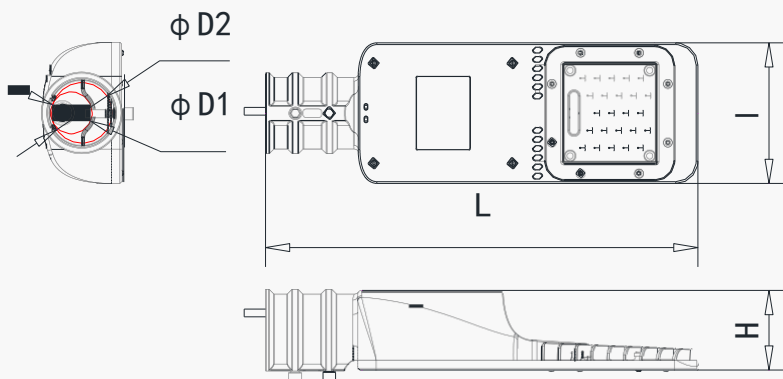

Informations sur l'emballage

Modèle	L (mm)	l (mm)	h (mm)	Poids brut* (kg)
MHT1Q	725	425	515	27.5

*Chaque carton comprend 10 luminaires MHT1Q.

*Les valeurs indiquées sont sujettes à une tolérance de ±5 %.

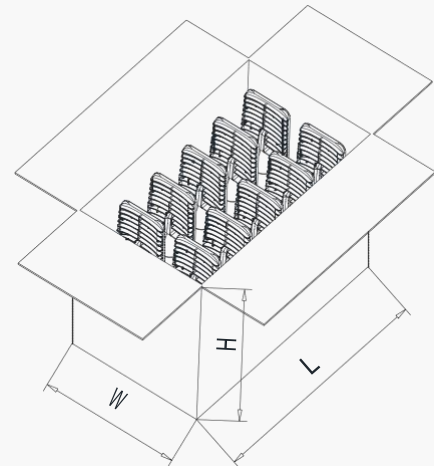

Distributions

3030
LED



MHT1S2213

MHT12S1396

MHT13M2397

Accessoires

Options d'adaptateur de montage



Série PA

Historique de la version

Date de modification	Version	Description de la modification		
		Article	De	À
2019/03/21	/	Publication de la fiche technique		